



LED från OSRAM. Fantastiskt ljus. Ändlösa möjligheter.

Lär dig mer på www.elektroskandia.se/123go4LED

LED-lampor
LED-armaturer
LED-moduler och styrdon



LED-LAMPOR

Med OSRAMs LED-lampor tar du steget in i LED-teknikens värld. De har hög verkningsgrad och ger en fantastisk ljusstyrka även i mycket små dimensioner.

6



LED-ARMATURER

Genom att kombinera elegant design och kompakta dimensioner med enastående fotometriska egenskaper öppnar OSRAMs LED-armaturer för många nya möjligheter inom en mängd olika områden.

12



LED-MODULER OCH STYRDON

LED-moduler och styrdon från OSRAM kombinerar hög prestanda med enastående ljusstyrka. Modulernas flexibilitet gör att de kan användas var som helst. Tack vare sin lilla storlek är de särskilt användbara i små utrymmen.

22

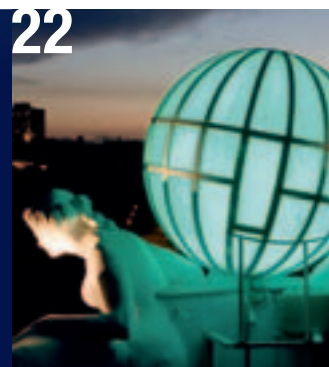

En del människor tror att LED är framtidens ljus. Våra kunder vet att det är den LEDande lösningen redan idag.





Passion för ljus i över 100 år.

Högsta kvalitet är summan av vår erfarenhet, expertis och innovationshöjd. Varumärket OSRAM har varit synonymt med dessa kärnvärden i över 100 år. Om och om igen har våra banbrytande LED-lösningar visat precis vad vi är bra på: ekonomi i kombination med kreativitet som skapar ett oslagbart partnerskap.

**Lika lätt som att räkna till tre.
Därför är LED framtidens ljus.**



-  **LED är enkla att installera.**
-  **LED ger ett starkt, modernt ljus.**
-  **LED sparar energi.**

Med målet att utöka och sprida kunskaperna om LED-tekniken så har Elektroskandia och OSRAM beslutat sig för att lansera 123go4LED-kampanjen. Den baseras på en omfattande online-plattform: www.elektroskandia.se/123go4LED

Kompetens genom hela tillverkningsledet.

Vi lämnar inget åt slumpen. Vi har därför tagit kontrollen över hela tillverkningsprocessen för våra LED-system; från effektiva LED-lampor och produktionen av vårt breda modul-sortiment till den elektriska, termiska och optiska designen hos våra armaturer. För att försäkra oss om att dessa lampor, armaturer och moduler uppnår sin fulla potential anpassar vi ständigt våra styrdon så att de uppfyller de senaste kraven och den högsta kvaliteten. Med den här överblicken försäkras vi oss om att alla komponenter är perfekt matchade till varandra.

En expert vid din sida.

OSRAM har över 30 års erfarenhet och know-how inom optoelektronik. Vi har redan, i nära samarbete med våra kunder, färdigställt ett stort antal LED-applikationer inom flera olika områden. Vi delar gärna med oss av både kunskap och erfarenhet så att även dina idéer kan bli verklighet.

OSRAM-produkter som urladdningslampor, T5- och T8-lysrör och LED fanns på alla 10 fotbollsarenor i fotbolls VM 2010 – inomhusbelysning, utomhusbelysning, floodlighting, i restaurangerna och på parkeringsplatserna. Fotbollsarenan i Durban, uppkallade efter politiker Moses Mabhida, kan stoltsera med det största LED-projektet i landet nämligen The Arch – en 104 meter hög LED-båge som spänner över hela arenan med närmare 12.000 OSRAM Golden DRAGON Plus LED.

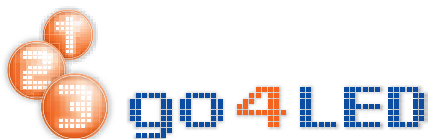

Stora förändringar innebär ofta mycket arbete. Att byta till LED tar bara ett ögonblick.

LED-lampor från OSRAM gör det lätt att ta till sig morgondagens belysningsteknik.



LED-lampor

PARATHOM® CLASSIC	7
PARATHOM® PRO MR16, PRO PAR16, PAR16	9
SubstiTUBE® Advanced	11



PARATHOM® PRO CLASSIC A/CLASSIC A

Butik

Hotell

Produktfördelar

- 1 Ingen UV- eller IR-strålning
- 2 Omgående fullt ljusflöde, ingen fördröjning
- 3 Ersätter en vanlig glödlampa på upp till 60 W med cirka 80 % energibesparing

Produktfakta

- 1 Watt: 6–12W, sockel: E27
- 2 Medellivslängd: upp till 25.000 timmar
- 3 Ljusfärg: Varmvit (även dagsljus och vit för PARATHOM® CLASSIC A 25)

Beskrivning

E-nummer



PARATHOM® CLASSIC A

PRO CL A 80 Varmvit	83 339 72	E27	220-240	12	810	2700	126	62	10	1
PRO CL A 60 Varmvit	83 339 31	E27	220-240	12	650	3000	126	62	10	1
CL A 40 Varmvit	83 339 24	E27	100-240	8	345	3000	113	55	10	2
CL A 25 Varmvit	83 339 28	E27	100-240	6	290	3000	111	55	10	2

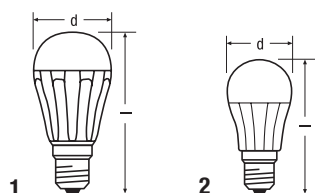

1

2

PARATHOM® CLASSIC B

Butik

Hotell

Produktfördelar

- 1 Ersätter en vanlig kronljuslampa med upp till 80 % energibesparing
- 2 Ingen UV- eller IR-strålning
- 3 Omgående fullt ljusflöde, ingen fördröjning

Produktfakta

- 1 Watt: 4W, sockel: E14
- 2 Medellivslängd: upp till 25.000 timmar
- 3 Ljusfärg: Varmvit (även vit)

Beskrivning

E-nummer



PARATHOM® CLASSIC B

CL B 25 Varmvit	83 339 25	E14	100-240	4	170	3000	117	40	10
-----------------	-----------	-----	---------	---	-----	------	-----	----	----

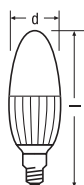



PARATHOM® CLASSIC P

Butik

Hotell

Produktfördelar

- 1 Ersätter en vanlig kronljuslampa med upp till 80 % energibesparing
- 2 Låg värmeutveckling utan UV- och IR-strålning
- 3 Omgående fullt ljusflöde, ingen fördröjning

Produktfakta

- 1 Watt: 4 W, sockel; E27 alternativt E14
- 2 Medellivslängd: upp till 25.000 timmar
- 3 Ljusfärg: Varmvit (även Dagsljus och Vit)

Beskrivning

E-nummer



PARATHOM® CLASSIC P

CL P 25 Varmvit	83 339 34	E27	100-240	4	200	3000	78	45	10	1
CL P 25 Varmvit	83 339 40	E14	100-240	4	200	3000	78	45	10	2

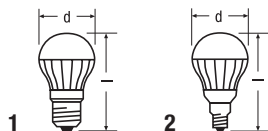



PARATHOM® PRO MR16

Butik

Kontor

Hotell

Produktfördelar

- 1 Ersätter 25 W–35 W MR16 halogenspotlights
- 2 Lång medellivslängd på 25.000 timmar med cirka 80 % energibesparing
- 3 Spridningsvinkel 36°

Produktfakta

- 1 Watt: 5,5 W–10 W, sockel: GU5.3
- 2 Dimbar
- 3 Ljusfärg: Varmvit, Dagsljus

Beskrivning

E-nummer



PARATHOM® PRO MR16

PRO MR16 20 Advanced WW	83 339 51	GU5.3	12	5,5	500	36	3000	49	50	10	1
PRO MR16 20 Advanced D	83 339 52	GU5.3	12	5,5	>500	36	6500	49	50	10	1
PRO MR16 35 Advanced Rear WW	83 341 27	GU5.3	12	10	950	36	3000	77	50	10	2
PRO MR16 35 Advanced Rear D	83 341 26	GU5.3	12	10	1200	36	6500	77	50	10	2

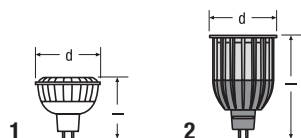

PARATHOM® PRO PAR16

Butik

Kontor

Hotell

Produktfördelar

- 1 Ersätter 35 W–50 W PAR16 halogenspotlights
- 2 Lång medellivslängd på 25.000 timmar med cirka 80 % energibesparing
- 3 Spridningsvinkel 35° för spotlighting

Produktfakta

- 1 Watt: 7,5 W–9,5 W, sockel: GU10
- 2 Dimbar
- 3 Ljusfärg: Varmvit, Dagsljus

Beskrivning

E-nummer



PARATHOM® PRO PAR16

PRO PAR16 35 Advanced Rear WW	83 341 23	GU10	220-240	7,5	600	35	3000	85	50	10
PRO PAR16 35 Advanced Rear D	83 341 22	GU10	220-240	7,5	>600	35	6500	85	50	10
PRO PAR16 50 Advanced Rear WW	83 341 25	GU10	220-240	9,5	950	35	3000	85	50	10
PRO PAR16 50 Advanced Rear D	83 341 24	GU10	220-240	9,5	1200	35	6500	85	50	10

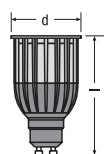



PARATHOM® PAR16

Butik

Kontor

Hotell

Produktfördelar

- 1 Ersätter 20W–35W PAR16 halogenspotlights
- 2 Extremt lång livslängd med upp till 80 % energibesparing
- 3 Spridningsvinkel 35° för spotlighting

Produktfakta

- 1 Watt: 4,5W–5W, sockel: GU10
- 2 Medellivslängd upp till 35.000 timmar
- 3 Ljusfärg: Varmvit, Dagsljus

Beskrivning

E-nummer



PARATHOM® PAR16

PAR16 35 35° WW	83 339 70	GU10	220-240	5	600	35	3000	57	50	10	1
PAR16 20 35° WW	83 339 69	GU10	220-240	4,5	450	35	3000	58	50	10	2
PAR16 20 35° D	83 339 68	GU10	220-240	4,5	600	35	6500	58	50	10	3

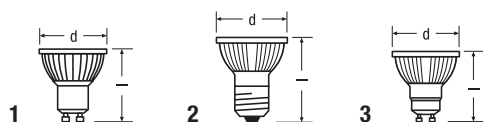

1) Preliminära data, för mer info se www.osram.com/substitute.

SubstiTUBE® Advanced

Kontor

Hotell

Produktfördelar

- 1 Integrerat styrdon för säker och pålitlig drift på 200–240 V AC
- 2 Äkta retrofit-lösning och därmed en enkel och pålitlig ersättning för T8-lysrör i existerande installationer med konventionellt don
- 3 Potentiell energibesparing på upp till 60 %

Produktfakta

- 1 Enhetlig belysning med en bred spridningsvinkel
- 2 Minimalt underhåll tack vare en livslängd på upp till 40.000 timmar (L70), fungerar utmärkt även i låga temperaturer ner till -30°
- 3 Kvicksilverfritt, uppfyller RoHS-direktivet

Beskrivning

E-nummer

V

W

lm

K

Ra

l
[mm]h
[mm]

°

SubstiTUBE® Advanced ST8-HA2

ST8-HA2-67-830 ¹⁾	83 339 85	230	11 ¹⁾	670 ¹⁾	3000	80-90	590	467	120	10
ST8-HA2-67-840 ¹⁾	83 339 86	230	11 ¹⁾	670 ¹⁾	4000	80-90	590	467	120	10
ST8-HA2-83-750 ¹⁾	83 339 87	230	11 ¹⁾	830 ¹⁾	5000	70-80	590	467	120	10

SubstiTUBE® Advanced ST8-HA4

ST8-HA4-135-830 ¹⁾	83 339 88	230	21 ¹⁾	1350 ¹⁾	3000	80-90	1200	1063	120	10
ST8-HA4-135-840 ¹⁾	83 339 89	230	21 ¹⁾	1350 ¹⁾	4000	80-90	1200	1063	120	10
ST8-HA4-165-750 ¹⁾	83 339 90	230	21 ¹⁾	1650 ¹⁾	5000	70-80	1200	1063	120	10

SubstiTUBE® Advanced ST8-HA5

ST8-HA5-165-830 ¹⁾	83 339 91	230	25,5 ¹⁾	1650 ¹⁾	3000	80-90	1500	1271	120	10
ST8-HA5-165-840 ¹⁾	83 339 92	230	25,5 ¹⁾	1650 ¹⁾	4000	80-90	1500	1271	120	10
ST8-HA5-205-750 ¹⁾	83 339 93	230	25,5 ¹⁾	2050 ¹⁾	5000	70-80	1500	1271	120	10

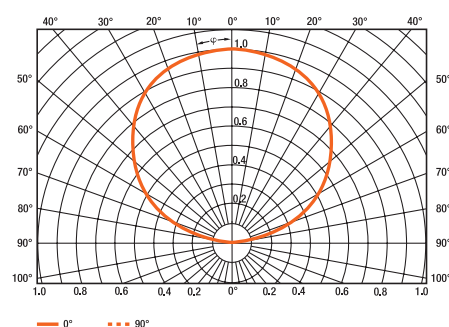
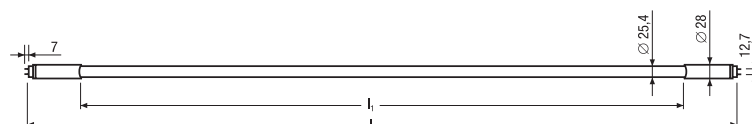



Futuristisk design, snygg interiör. Men det krävs ljus för att verkligen belysa känslan i ett rum.

LED-armaturer från OSRAM ger atmosfär åt arkitekturen.



LED-armaturer

LEDVANCE® DOWNLIGHT S	13	QOD®	19
LEDVANCE® DOWNLIGHT M, L och XL	14	POWERstixx®	20
LEDVANCE® SPOTLIGHT	16	LEDVANCE POLYBAR®	20
LEDVANCE® POWERSPOT	17	LEDVANCE® Covelight	21
LED TRESOL®	17	LUMINESTRAS® LED	21
DRAGONPOINT® VARIO KIT 2x3 och PRO 1 LED	18	LINEARlight-DRAGON® Slim	22
KIT LED PRO	19		



LEDVANCE® DOWNLIGHT S

Butik

Kontor

Hotell

Produktfördelar

- 1 Energibesparande armaturer med de senaste OSLO LED
- 2 Extremt kompakt LED-armatur, kan integreras i 16 mm butikshyllor samt i köksskåp med standard 8 mm
- 3 Ersätter applikationer med 20 W lågvoltshalogen

Produktfakta

- 1 Högt ljusflöde på 325 lm i kombination med högt ljusutbyte på 50 lm/W
- 2 Nätspänning 220–240 V
- 3 Färgtemperaturer: varmvit (3.000 K), vit (4.000 K)

Beskrivning

E-nummer

COLOR

K¹⁾

lm

cd

W

h [mm]

d [mm]

°

50^{lm/W}

LEDVANCE® DOWNLIGHT S

830 L80 AL	74 745 36	aluminium	830	325	214	6.5	23	88	80	4x1
830 L80 WT	74 745 37	vit	830	325	214	6.5	23	88	80	4x1
840 L80 AL	74 745 38	aluminium	840	325	214	6.5	23	88	80	4x1
840 L80 WT	74 745 39	vit	840	325	214	6.5	23	88	80	4x1

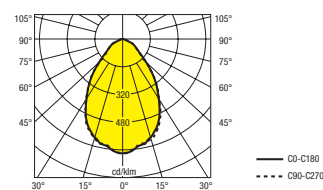
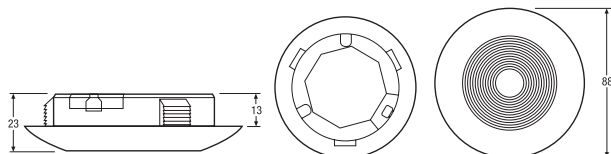

1) Samtliga tekniska parametrar gäller hela armaturen. Mot bakgrund av den komplexa tillverkningsprocessen vad gäller lysdioder är de angivna värdena endast statistiska värden som inte nödvändigtvis motsvarar de exakta tekniska parametrarna hos den individuella produkten; separata produkter kan variera jämfört med de typiska värdena.



LEDVANCE® DOWNLIGHT M

Butik Kontor Hotell

Produktfördelar

- 1 Energibesparande downlight med mycket lång livslängd på 50.000 timmar
- 2 Finns som standard respektive dimbar (DIM) version
- 3 Ersätter halogenapplikationer med 50W lågvoltshalogen

Produktfakta

- 1 Externt förkopplingsdon inkluderat (anslutning på sekundärsidan)
- 2 Riktbar (+/-20°) i IP44
- 3 Färgtemperaturer: Varmvit (3.000 K), vit (4.000 K)

Beskrivning

E-nummer

COLOR

K ¹⁾

lm

cd

W

h [mm]

d [mm]

°

4x1

50 lm/W

LEDVANCE® DOWNLIGHT M

830 L36 WT	74 745 41	vit	830	700	1636	13.5	99	80	36	4x1
840 L36 WT	74 745 43	vit	840	700	1636	13.5	99	80	36	4x1

LEDVANCE® DOWNLIGHT M DIM

830 L36 WT DIM	74 745 45	vit	830	700	1636	14	99	80	36	4x1
840 L36 WT DIM	74 745 47	vit	840	700	1636	14	99	80	36	4x1

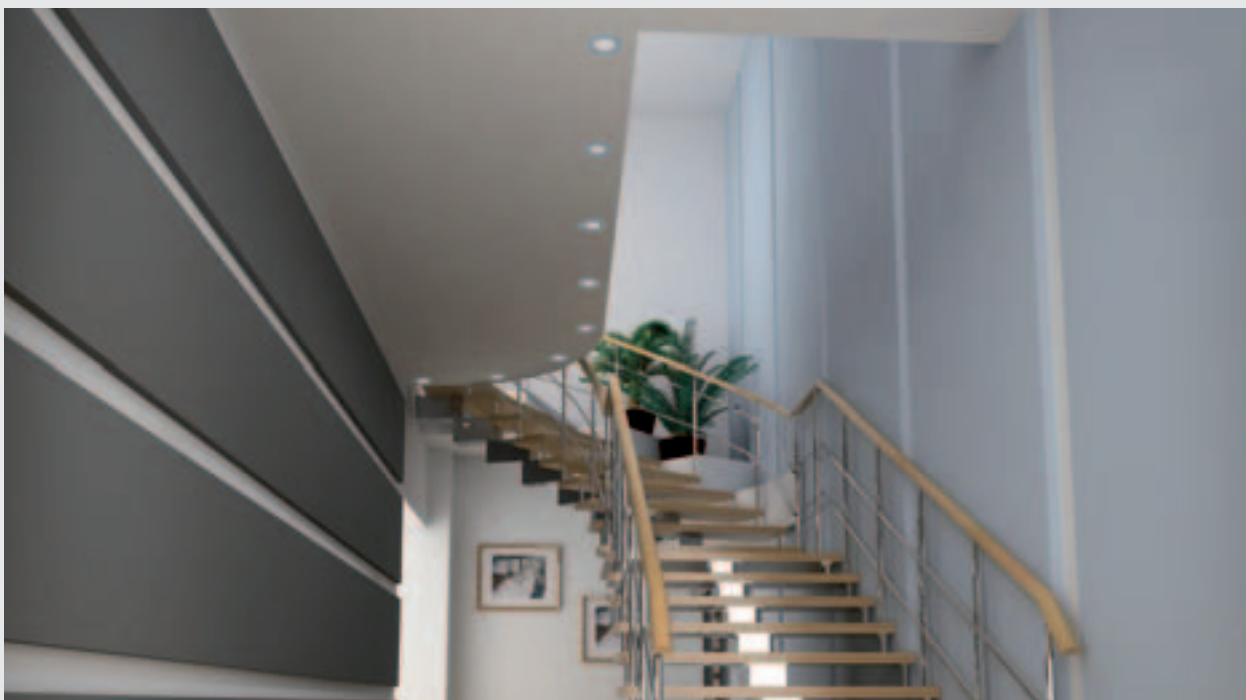
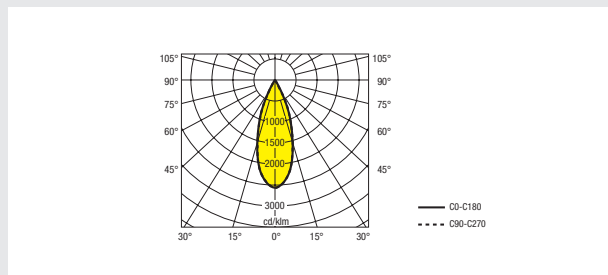
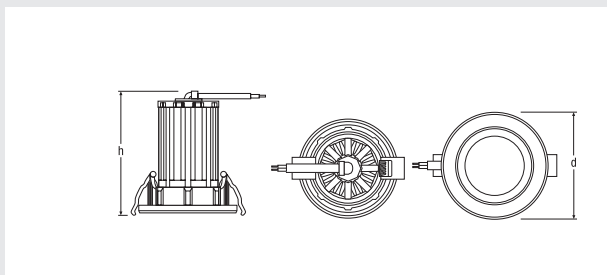

1) Samtliga tekniska parametrar gäller hela armaturen. Mot bakgrund av den komplexa tillverkningsprocessen vad gäller lysdioder är de angivna värdena endast statistiska värden som inte nödvändigtvis motsvarar de exakta tekniska parametrarna hos den individuella produkten; separata produkter kan variera jämfört med de typiska värdena.



LEDVANCE® DOWNLIGHT L och XL

Butik

Kontor

Hotell

Produktfördelar

- 1 Energibesparande downlight med mycket lång livslängd på 50.000 timmar
- 2 Finns som standard respektive dimbar (DALI) version
- 3 Ersätter kompaktörorsapplikationer på 26 W eller 2 x 26 W

Produktfakta

- 1 DALI-version med mycket bra färgåtergivning, Ra-index upp till 90 tack vare LED-modulen PrevaLED® HD
- 2 Spridningsvinklar 60° och 100°
- 3 Färgtemperaturer: varmvit (3.000 K), vit (4.000 K)

Beskrivning

E-nummer

50^{lm/W}

LEDVANCE® DOWNLIGHT L

830 L60 WT	74 745 49	vit	830	1000	930	20	102	140	60	4x1	1
830 L100 WT	74 745 50	vit	830	1000	345	20	102	140	100	4x1	1
840 L60 WT	74 745 51	vit	840	1000	930	20	102	140	60	4x1	1
840 L100 WT	74 745 52	vit	840	1000	345	20	102	140	100	4x1	1

50^{lm/W}

LEDVANCE® DOWNLIGHT L DALI®

930 L60 WT DALI	74 745 71	vit	830	1200	1090	20	78	140	60	4x1	2
930 L100 WT DALI	74 745 72	vit	830	1200	404	20	78	140	100	4x1	2
840 L60 WT DALI	74 745 73	vit	840	1200	1090	20	78	140	60	4x1	2
840 L100 WT DALI	74 745 74	vit	840	1200	404	20	78	140	100	4x1	2

50^{lm/W}

LEDVANCE® DOWNLIGHT XL

830 L60 WT	74 745 56	vit	830	1600	1488	32	150	195	60	4x1	3
830 L100 WT	74 745 57	vit	830	1600	552	32	150	195	100	4x1	3
840 L60 WT	74 745 58	vit	840	1600	1488	32	150	195	60	4x1	3
840 L100 WT	74 745 59	vit	840	1600	552	32	150	195	100	4x1	3

60^{lm/W}

LEDVANCE® DOWNLIGHT XL DALI®

930 L60 WT DALI	74 745 60	vit	930	1700	1860	28	121	195	60	4x1	4
930 L100 WT DALI	74 745 61	vit	930	1700	690	28	121	195	100	4x1	4
840 L60 WT DALI	74 745 62	vit	840	1700	1860	28	121	195	60	4x1	4
840 L100 WT DALI	74 745 63	vit	840	1700	690	28	121	195	100	4x1	4

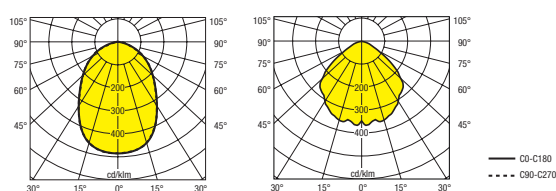
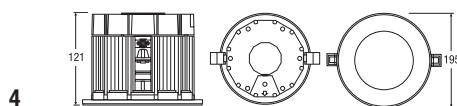
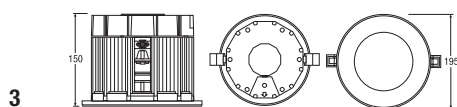
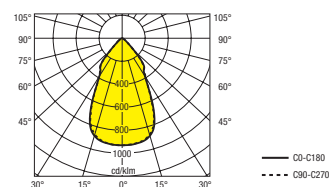
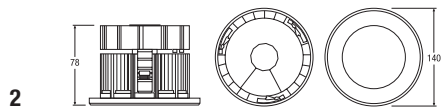
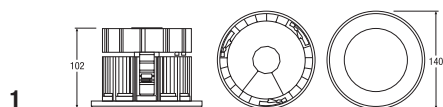



LEDVANCE® SPOTLIGHT

Butik

Hotell

Produktfördelar

- 1 Rund downlight bestyckad med OSRAM PrevaLED HD
- 2 Är med sitt kraftfulla ljus och färgåtergivning på Ra90 idealisk för butiksbelysning
- 3 Färgtemperaturen är konstant under hela livslängden tack vare intelligent förkopplingsdon

Produktfakta

- 1 Spotlight, riktbar upp till 60°, roterar 350°, spridningsvinkel 40°
- 2 Yttre diameter: 137 mm (håltagningsdiameter 120 mm)
- 3 Färgtemperatur: 3.000K/4.000K

Beskrivning

E-nummer



LEDVANCE® SPOTLIGHT

LDV SPOTLIGHT XL 930	74 594 41	Vit	3000	1600	29	145	145	95	4x1
LDV SPOTLIGHT XL 840	74 594 44	Vit	4000	1600	29	145	145	95	4x1

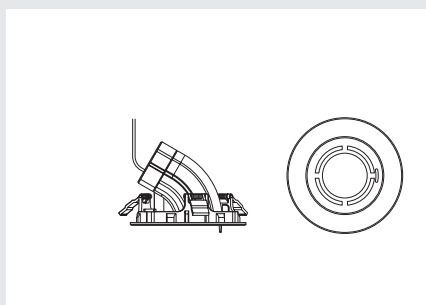

1) Samtliga tekniska parametrar gäller hela armaturen. Mot bakgrund av den komplexa tillverkningsprocessen vad gäller lysdioder är de angivna värdena endast statistiska värden som inte nödvändigtvis motsvarar de exakta tekniska parametrarna hos den individuella produkten; separata produkter kan variera jämfört med de typiska värdena.



LEDVANCE® POWERSPOT

Butik

Hotell

Produktfördelar

- 1 Justerbar spotlight, tillgänglig med tre olika OSRAM PrevaLED-moduler som ger antingen 700, 1.800 eller 2.600 lm, är en effektiv ersättare i armaturer med 35 W urladdningslampor eller QR111 100 W
- 2 Med en färgåtergivning på Ra 90 under hela livslängden är den idealisk som butiksbelysning
- 3 Kan roteras 350° och vinklas $\pm 90^\circ$

Produktfakta

- 1 Kompatibel med standard 3-fas list
- 2 Spridningsvinkel: 24°/40°
- 3 Färgtemperatur: 3.000K/4.000K

Beskrivning

E-nummer

COLOR

K¹⁾

lm

W

l
[mm]b
[mm]h
[mm]

LEDVANCE® POWERSPOT

XL 935 L40	74 415 17	Vit	3000	1800	29	163.5	80	264.5	4x1	1
XL 840 L40	74 415 19	Vit	4000	1800	29	163.5	80	264.5	4x1	1
XXL 930 L40	74 415 25	Vit	3000	2500	45	163.5	80	264.5	4x1	2
XXL 840 L40	74 415 27	Vit	4000	2500	45	163.5	80	264.5	4x1	2

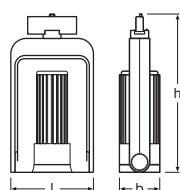

1

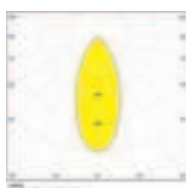

2

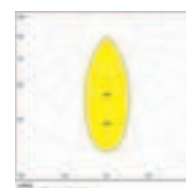

LED TRESOL®

Butik

Hotell

Produktfördelar

- 1 Varmvitt ljus
- 2 Effektiv och miljövänlig tack vare extremt låg energiförbrukning
- 3 Två utföranden: infälld eller ytmonterad

Produktfakta

- 1 Output: 4,5 W/220–240
- 2 Lumen: 165 lm
- 3 Diameter: 72 mm, höjd: 34 mm

Beskrivning

E-nummer

COLOR

K¹⁾

lm

cd

W

d
[mm]h
[mm]

LED TRESOL®

LED TRESOL	74 595 97	silver	3200	165	450	4.5	72	34	6x1
------------	-----------	--------	------	-----	-----	-----	----	----	-----

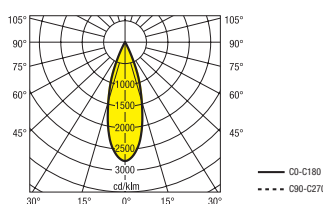
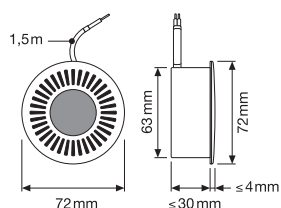



DRAGONPOINT® VARIO KIT 2x3 och PRO 1 LED

Butik

Hotell

Produktfördelar

- Extremt lågprofilerad och justerbar downlight bestyckad med 1 till 3 OSRAM Golden DRAGON® Plus LED 1,2W eller 3,6W
- Finns även som dimbar med förkopplingsdon OT 9/200-240/350 DIM
- Aluminiumprofil, anodiserad och borstad

Produktfakta

- Medellivslängd 50.000 timmar
- Spridningsvinkel 30°
- Färgtemperatur: varmvit (3.000 K)

Beskrivning

E-nummer

COLOR

cd

K

°

W

h (mm)

d (mm)

No.

No.

DRAGONPOINT® VARIO KIT 2x3 (inklusive OT 9/200-240/350 DIM)

Beskrivning	E-nummer	COLOR	cd	K	°	W	h (mm)	d (mm)	No.	No.
2x3 830 L30	74 959 77	grå/aluminium	1104	3000	30	3.6	33	80	4x1	1

DRAGONPOINT® VARIO PRO 1 LED

830 L30	74 595 90	grå/aluminium	289	3000	30	1.2	20	52	4x1	2
---------	-----------	---------------	-----	------	----	-----	----	----	-----	---

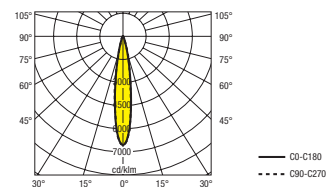
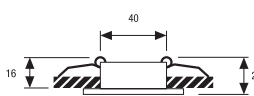
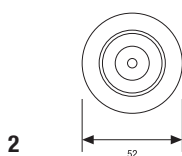
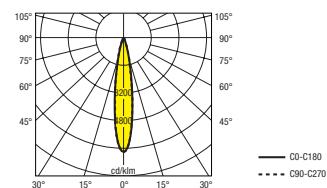
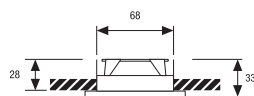
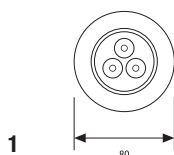

1) Samtliga tekniska parametrar gäller hela armaturen. Mot bakgrund av den komplexa tillverkningsprocessen vad gäller lysdioder är de angivna värdena endast statistiska värden som inte nödvändigtvis motsvarar de exakta tekniska parametrarna hos den individuella produkten; separata produkter kan variera jämfört med de typiska värdena.



KIT LED PRO

Butik

Hotell

Produktfördelar

- 1 Energibesparande downlight-kit bestyckad med OSRAM PARATHOM® LED-lampa
- 2 Enkel installation och enkelt underhåll tack vare Twist & Lock-fastsättning
- 3 Tillgänglig i tre olika lamptyper, ersätter halogenapplikationer med 20W, 35W och 50W GU10-socklar

Produktfakta

- 1 Valfri form (fyrkantig eller rund) och färg (vit eller borstad nickel)
- 2 Medellivslängd på 35.000 timmar
- 3 Färgtemperatur: varmvit (3.000K)

Beskrivning

E-nummer



KIT LED PRO

Beskrivning	E-nummer	COLOR	cd	W	l [mm]	b [mm]	h [mm]	d [mm]	Packaging	No.
R PAR16 20 1x4.5W	74 595 75	borstad nickel	460	4.5	-	-	90	91	6x1	1
S PAR16 20 1x4.5W	74 595 76	borstad nickel	460	4.5	91	91	90	-	6x1	2
R PAR16 35 1x7.5W	74 594 51	borstad nickel	600	7.5	-	-	117	91	6x1	1
S PAR16 35 1x7.5W	74 594 52	borstad nickel	600	7.5	91	91	117	-	6x1	2
R PAR16 35 1x7.5W	74 594 53	vit	600	7.5	-	-	117	91	6x1	1
S PAR16 35 1x7.5W	74 594 54	vit	600	7.5	91	91	117	-	6x1	2
R PAR16 50 1x9.5W	74 594 55	borstad nickel	950	9.5	-	-	117	91	6x1	1
R PAR16 50 1x9.5W	74 594 56	vit	950	9.5	-	-	117	91	6x1	1

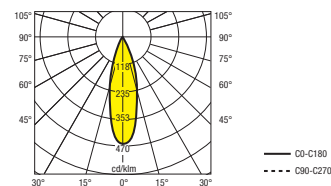
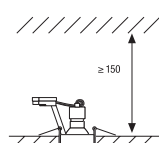
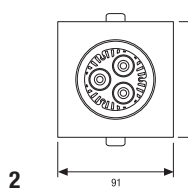
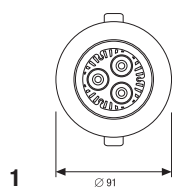

QOD®

Butik

Hotell

Produktfördelar

- 1 Enkel att installera (plug & play)
- 2 Ultratunn design (endast 8 mm tjock)
- 3 Flera olika monteringsmöjligheter (självhäftande tejp eller skruv)

Produktfakta

- 1 Snygg, ultratunn ljusskiva för belysning under skåp
- 2 Lumen: 150 lm/modul
- 3 Passar i alla omgivningar

Beskrivning

E-nummer



QOD® Set

40012	75 893 80	vit	3.000	150	230	3 x 3.5	70	70	8	6x1
-------	-----------	-----	-------	-----	-----	---------	----	----	---	-----

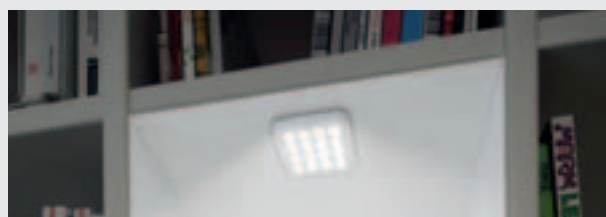
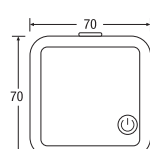
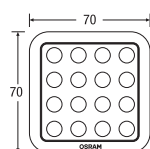



POWERstixx®

Butik

Hotell

Produktfördelar

- 1 Enkel att installera (plug & play)
- 2 Mycket mångsidig tack vare modulformen
- 3 Många monteringsmöjligheter

Produktfakta

- 1 Snygg aluminiumdesign
- 2 Modulsystem med extra tillbehör (kontakter, strömbrytare, monteringsclips)
- 3 Lumen: 220lm/modul

Beskrivning	E-nummer	COLOR	K ¹⁾	lm	V	W	l [mm]	d [mm]	
POWERstixx® Set									
40000	75 893 68	silver	3000	220	230	3 x 4.7	3 x 250	16	4x1

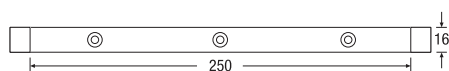

LEDVANCE POLYBAR®

Butik

Hotell

Produktfördelar

- 1 Modulsystem med seriekoppling upp till 20 meter
- 2 Nätspänningsanslutning 220–240V
- 3 Tillgänglig i 3 olika längder (250 mm, 500 mm samt 750 mm)

Produktfakta

- 1 1200 lm/m med ett ljusutbyte på 50 lm/W
- 2 IP20
- 3 Färgtemperatur: varmvit (3.000K), vit (4.000K)

Beskrivning	E-nummer	COLOR	lm	W	l [mm]	b [mm]	h [mm]	
LEDVANCE POLYBAR® – Varmvit								
S 830 L80	75 560 10	grå/aluminium	300	6	250	40	26/42	4x1
M 830 L80	75 560 12	grå/aluminium	600	12	500	40	26/42	4x1
L 830 L80	75 560 14	grå/aluminium	900	18	750	40	26/42	4x1

LEDVANCE POLYBAR® – Vit

S 840 L80	75 560 11	grå/aluminium	300	6	250	40	26/42	4x1
M 840 L80	75 560 13	grå/aluminium	600	12	500	40	26/42	4x1
L 840 L80	75 560 15	grå/aluminium	900	18	750	40	26/42	4x1

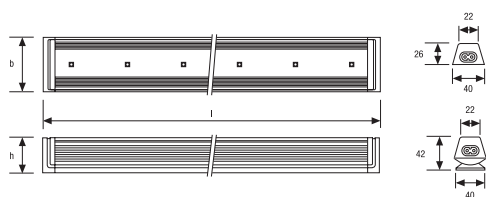

1) Samtliga tekniska parametrar gäller hela armaturen. Mot bakgrund av den komplexa tillverkningsprocessen vad gäller lysdioder är de angivna värdena endast statistiska värden som inte nödvändigtvis motsvarar de exakta tekniska parametrarna hos den individuella produkten; separata produkter kan variera jämfört med de typiska värdena.

LEDVANCE® COVELIGHT

Butik

Hotell

Produktfördelar

- 1 Seriekoppling upp till 30 meter
- 2 Mycket flexibel med $\pm 90^\circ$ vridbarhet låsbar i 5° -steg
- 3 Dimbar

Produktfakta

- 1 Modullängd: 300 mm (S), 600 mm (M), 900 mm (L)
- 2 Nätspänningsanslutning 220–240 V
- 3 Färgtemperatur: varmvit (3.000K), vit (4.000K)

Beskrivning

E-nummer

COLOR

K¹⁾

lm

W

l
[mm]b
[mm]h
[mm]

LEDVANCE® Covelight

Beskrivning	E-nummer	COLOR	K ¹⁾	lm	W	l [mm]	b [mm]	h [mm]	Icon
LDV Covelight DIM S 830 L150	75 560 07	grå/aluminium	3000	300	7	300	36.5	45	4x1
LDV Covelight DIM M 830 L150	75 560 09	grå/aluminium	3000	600	14	600	36.5	45	4x1
LDV Covelight DIM L 830 L150	75 560 08	grå/aluminium	3000	900	21	900	36.5	45	4x1

LUMINESTRAS® LED

Butik

Hotell

Produktfördelar

- 1 Unik lågprofilsdesign
- 2 Med OSRAM styrdon skräddarsytt för OSOLON® LED; armaturverkningsgrad 55lm/W
- 3 Bestyckad med OSOLON® LED, antingen 3.000K eller 4.000K

Produktfakta

- 1 Installationsklar med 1,6 meter kabel och
- 2 Högkvalitativ aluminiumprofil och opaliserat skydd för bländfri belysning; IP20
- 3 Kan även drivas med separat styrdon

Beskrivning E-nummer

COLOR

K¹⁾

lm

cd

W

l
[mm]b
[mm]h
[mm]



LUMINESTRAS® LED

Beskrivning	E-nummer	COLOR	K ¹⁾	lm	cd	W	Beam angle	l [mm]	b [mm]	h [mm]	Icon	
73092	75 501 91	vit/silver	830	435	244	8	80	448/343	55	24/10	250	4x1
73093	75 501 93	vit/silver	840	464	266	8	80	448/343	55	24/10	250	4x1

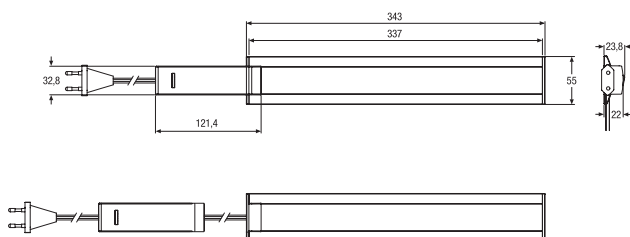

LINEARlight-DRAGON® Slim

Butik

Hotell

Produktfördelar

- 1 Tunn, dimbar LED ljuslist med enhetlig ljusdistribution
- 2 Upp till fem LINEARlight-DRAGON® Slim kan seriedrivas
- 3 Enkel installation, tillbehör inkluderade i förpackningen

Produktfakta

- 1 Dimensioner (LxBxH):
305 mm x 16 mm x 16,2 mm
- 2 Ljusflöde: 240lm, bestyckad med 6 OSRAM LED
- 3 Optimerad för användning med OSRAM OPTOTRONIC® 24V styrdon (OT20, OT20S, OT75, OT75E)

Beskrivning

E-nummer



LINEARlight-DRAGON® Slim

LD06S-W4F-830	75 501 76	vit	6	24	6.8	0.29	120	3000	240	6
LD06S-W4F-840	75 501 75	vit	6	24	6.8	0.29	120	4000	240	6

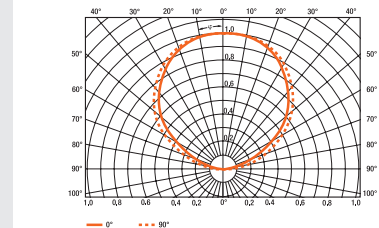
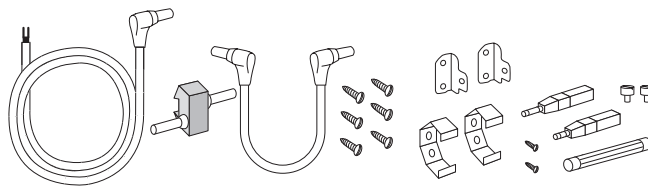

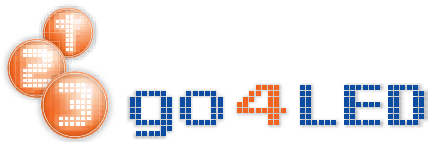

Det är inte betong, stål eller glas som gör en byggnad vacker. Det är ljuset.

Upptäck designkraften hos OSRAMs LED-moduler.



LED-moduler och Styrdon

LINEARlight Flex® Protect	24	DALI MCU – Digital roterande dimmer	30
LINEARlight POWER Flex Protect	25	DALI EASY III styrenhet	30
LINEARlight Colormix Flex Protect	26	EASY IR mottagare	31
Vision Sensor	26	EASY RMC fjärrkontroll	31
DUO Sensor	27	OPTOTRONIC® OT 75/220-240/24 E	32
WALL SWITCH Sensor	27	OPTOTRONIC® OT DIM	32
MULTIeco	28	EASY TOUCH PANEL	33
DALI MULTIeco	28	EASY Color Drive	33
LS/PD MULTI 3 CI sensor	29	EASY RC	34
ECO CI KIT	29	OPTOTRONIC® OT EASY 60 II	34

LINEARlight Flex® Protect

Butik Kontor Hotell

Produktfördelar

- 1 Passar för utomhusapplikationer. IP 67-skydd mot kontakt, damm och fukt
- 2 Enkel anslutning med förmonterad kontakt och självhäftande baksida
- 3 Enkel installation med plug&play CONNECT-system LF-xx Protect

Produktfakta

- 1 Vita versioner med 3.000 K eller 4.000 K
- 2 Totallängd på 6.000 mm eller 9.900 mm
- 3 Spridningsvinkel 120°

Beskrivning E-nummer COLOR  V_{DC} W A  K lm   No.

LINEARlight Flex® Protect LF05A-P

LF05A-W3F-830-P	83 341 46	vit	495	24	72	3	120	3000	2100	8	1
LF05A-W3F-840-P	83 341 45	vit	495	24	72	3	120	4000	2700	8	1

LINEARlight Flex® Protect LF05E-P

LF05E-W2F-830-P	83 341 50	vit	200	24	24.5	1	120	3000	765	8	2
LF05E-W2F-840-P	83 341 49	vit	200	24	24.5	1	120	4000	940	8	2

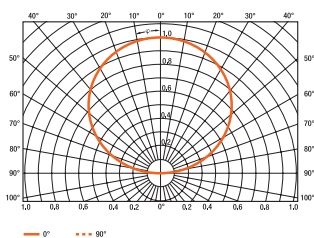
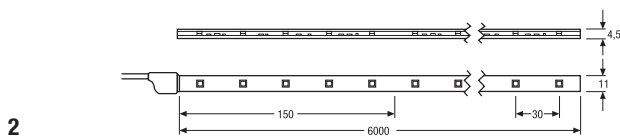
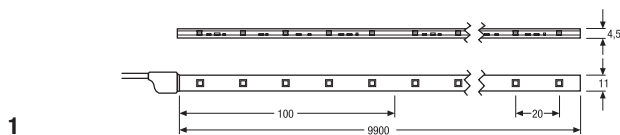

LINEARlight POWER Flex Protect

Butik

Kontor

Hotell

Produktfördelar

- 1 Passande för utomhusapplikationer: IP67-skydd mot kontakt, damm och fukt
- 2 För allmänbelysning: kompakt kraft för indirekt belysning
- 3 Enkel anslutning med förmonterad kontakt och självhäftande baksida, enkel installation med tillvalet CONNecTsystem LF-xx Protect

Produktfakta

- 1 Vita versioner med 2.700 K, 3.000 K eller 4.000 K
- 2 Ljusflöde upp till 1200 lm/m
- 3 Spridningsvinkel 120°

Beskrivning

E-nummer

COLOR

V_{DC}

W

A



K

lm



LINEARlight POWER Flex Protect LF06P-P

LF06P-W4F-827-P	83 341 58	vit	120	24	72	3	120	2700	2880	8
LF06P-W4F-830-P	83 341 57	vit	120	24	72	3	120	3000	2880	8
LF06P-W4F-840-P	83 341 56	vit	120	24	72	3	120	4000	3650	8

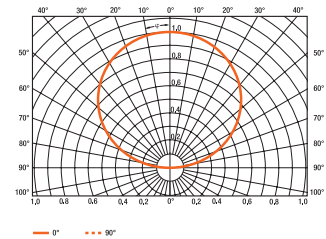
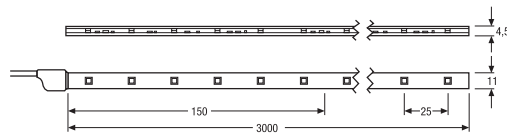

LINEARlight Colormix Flex Protect

Butik

Kontor

Hotell

Produktfördelar

- 1 Passar för utomhusapplikationer. IP67-skydd mot kontakt, damm och fukt
- 2 För dynamiska färgapplikationer
- 3 Enkel anslutning tack vare förmonterad kontakt och självhäftande baksida, enkel installation med tillbehöret CONNECTsystem LF-xx Protect

Produktfakta

- 1 RGB-moduler för färgmixning
- 2 Totallängd: 4.000 mm eller 6.000 mm
- 3 Spridningsvinkel 120°

Beskrivning

E-nummer



LINEARlight Colormix Flex Protect LF05CA-P och LF05CE-P

LF05CA-RGB3-P	83 341 71	RGB	200	24	72	3	120	5500	1700	8
LF05CE-RGB1-P	83 341 72	RGB	200	24	39	3	120	5500	1075	8

LF05CA-P and LF05CE-P

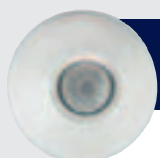
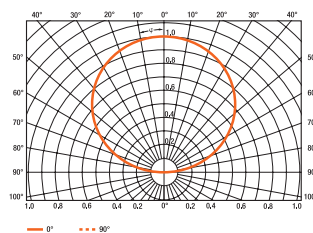
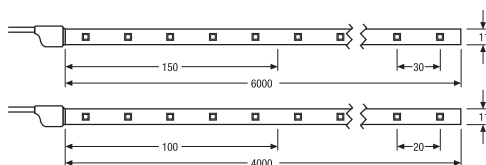

Vision Sensor

Kontor

Hotell

Produktfördelar

- 1 Passar för stora utrymmen till exempel kontorslandskap, korridorer, lagerutrymmen
- 2 Justerbar avstängningsfördröjning: 30 sek. till 20 min.
- 3 Upp till 45 % energibesparing i kombination med dagsljussensor

Produktfakta

- 1 Rörelsesensor med ca. 140° upptäcktsvinkel och max. Ø 21 m upptäcktsarea
- 2 Stand-by förbrukning: max 0,25 W
- 3 Ytmonteras i tak med hjälp av en monteringsadapter, anslutning upp till 15 Hf-don

Beskrivning

E-nummer



Sensor

VISION Sensor	79 850 73	120...277	50...60	max. Ø 21	4.5	115.6 x 115.6 x 39.9	20x1
---------------	-----------	-----------	---------	-----------	-----	----------------------	------

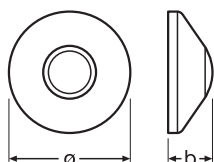



DUO Sensor

Kontor

Hotell

Produktfördelar

- 1 Justerbar avstängningsfördröjning: 1 min. till 60 min.
- 2 Upp till 45 % energibesparing, stand-by 0,7 W
- 3 Möjligt med sensornätverk, val av olika driftlägen

Produktfakta

- 1 Dagsljus- och närvarosensor med ca. 120° upptäcktsvinkel
- 2 10 A relä, upp till 30 Hf-don
- 3 Takmontering och clip-on installation på T5- och T8-armaturer

Beskrivning	E-nummer	V min-max	Hz			LxWxH (mm)	
Sensor							
DUO	79 850 82	220...240	50...60	max. Ø 12	5	58 x 71 x 47	20

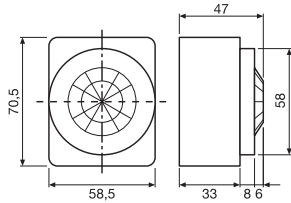

WALL SWITCH Sensor

Kontor

Hotell

Produktfördelar

- 1 För kontaktfri av- och påslagning t ex korridorer, trapphus
- 2 Upp till 45 % energibesparing
- 3 Val av olika driftlägen, avstängningsfördröjning möjlig justerbar mellan 5 sek. och 30 min.

Produktfakta

- 1 Dagsljus- och närvarosensor med 180° horisontell och 70° vertikal upptäcktsvinkel
- 2 10 A relä
- 3 Upp till 14 Hf-don kan anslutas

Beskrivning	E-nummer	V min-max	Hz			LxWxH (mm)	
Sensor							
WALL SWITCH	79 850 81	220...240	50...60	max. Ø 8	2	82 x 82 x 26	20

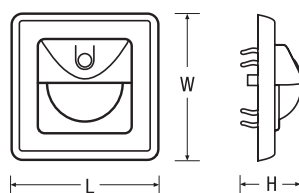

MULTIeco

Kontor

Hotell

Produktfördelar

- 1 8 olika driftslägen kan ställas in via DIP kontakter
- 2 Automatisk setup, justerbar avstängningsfördröjning och ljusnivåtröskel
- 3 Upp till 45 % energibesparing, <0,5 W standby uppfyller EUs Ecodesign 2012 och MINergie standarder

Produktfakta

- 1 Styrenhet för dagsljus- och närvarokontroll
- 2 Styrning av upp till 20 ej dimbara Hf-don
- 3 Integrering i armaturer eller fristående montering med ECO CI KIT

Beskrivning	E-nummer	V min-max	Hz	W MODULE	°C min-max	LxWxH [mm]	
MULTIeco							
MULTIeco	79 850 80	100-240	50/60	<0.5	0...+50	118x30x21	25

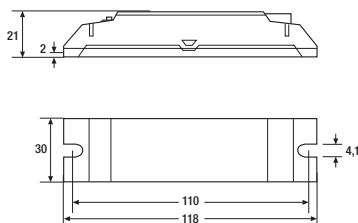

DALI MULTIeco

Kontor

Hotell

Produktfördelar

- 1 14 olika driftslägen kan ställas in via DIP kontakter
- 2 Justerbar avstängningsfördröjning och regleringsnivå
- 3 Upp till 75 % energibesparing, stand-by <0,5 W uppfyller EUs Ecodesign 2012 och MINergie standarder

Produktfakta

- 1 DALI styrenhet för dagsljus-och närvarokontroll
- 2 Styrning av upp till 6 DALI Hf-don
- 3 Integrering i armaturer eller fristående montering med ECO CI KIT

Beskrivning	E-nummer	V min-max	Hz	W MODULE	°C min-max	LxWxH [mm]	
DALI MULTIeco							
DALI MULTIeco	79 850 78	100-240	50/60	<0.5	0...+50	118x30x21	25

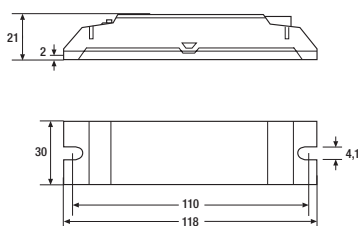

LS/PD MULTI 3 CI sensor

Kontor

Hotell

Produktfördelar

- 1 Minimala dimensioner
- 2 Ställbart sensorhuvud för justering av upptäcktsområde
- 3 Enkel anslutning via modulär RJ11 koppling, enkel DIN montering

Produktfakta

- 1 Dagsljus- och närvarosensor för MULTleco/DALI MULTleco styrenheter
- 2 Dagsljussensorns driftspännsvidd: 20–600 lx (mätt vid sensorn)
- 3 Närvaroupptäcktsområde: konisk, cirka 80°

Beskrivning

E-nummer



Sensor

LS/PD MULTI 3 CI sensor

79 803 01

4

50x50x25

10

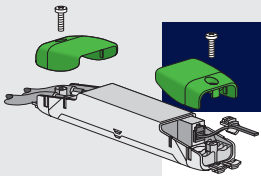
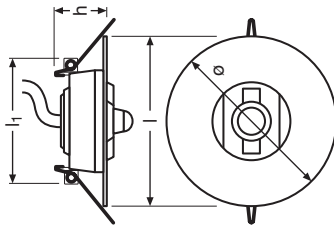

ECO CI KIT

Kontor

Hotell

Produktfakta

- 1 Kan användas för fristående installation av MULTleco/DALI MULTleco samt OSRAMs styrdon med dimensionerna 118x30x21 mm (LxBxH)

Beskrivning

E-nummer



Kit

ECO CI KIT

79 850 84

100



Fotó: Rainer Rehfeld



DALI MCU – Digital roterande dimmer

Kontor Hotell

Produktfördelar

- 1 Behöver ingen individuell DALI-adressering (DALI-sändning)
- 2 Kan integreras i standard switchprogram från Berker, Gira och Siemens
- 3 Automatisk synkronisering via enkel samtrafik

Produktfakta

- 1 Upp till 300 m ledningslängd
- 2 Manuell dimning av upp till 25 DALI Hf-don via 1 DALI MCU, upp till 100 DALI Hf-don via 4 MCU
- 3 Automatiskt minne av tändljusnivå

Beskrivning	E-nummer	V min-max	Hz	W MODULE	°C min-max	LxWxH [mm]	
Dimmer							
DALI MCU	79 801 48	230	50-60	3	0...+50	71 x 71 x 50	15

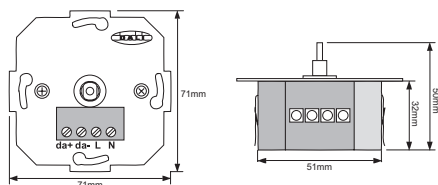

DALI EASY III styrenhet

Kontor Hotell



Produktfördelar

- 1 Passar för dynamisk eller statisk styrning av alla DALI Hf-don
- 2 Integrerad serieordnare och scenariominne
- 3 Samtrafik och automatisk synkronisering av upp till 16 styrenheter

Produktfakta

- 1 4-kanals DALI styrenhet för upp till 32 Hf-don
- 2 Integrering i aramturer eller fristående montering med LMS CI BOX
- 3 Kan kombineras med dimmer OTi DALI DIM för LED-moduler

Beskrivning	E-nummer		V min-max	Hz	No. of OUTPUTS	°C min-max	LxWxH [mm]	
Styrenhet								
DALI EASY III	79 801 93	DALI	100-240	50/60	4	0...+50	189 x 30 x 21	25

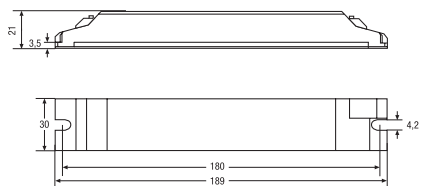



EASY IR mottagare

Kontor

Hotell

Produktfördelar

- 1 Upp till 4 IR-mottagare kan drivas samtidigt
- 2 Enkel anslutning via modulär RJ11 koppling
- 3 Minimala dimensioner

Produktfakta

- 1 IR-mottagare för DALI EASY III och OT EASY 60 II
- 2 Längd på anslutningskabel 2,1 m
- 3 Passar för integrering i armaturer

Beskrivning

E-nummer



Tillbehör: EASY Color Control

EASY IR (infraröd mottagare)

79 801 94

0...+50

35 x 21 x 16

25

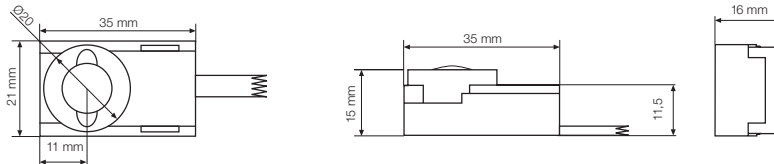

EASY RMC fjärrkontroll

Kontor

Hotell

Produktfördelar

- 1 Intuitiv hantering
- 2 Val av två olika digitala kodningar
- 3 Väggmonteringsmodul inkluderad

Produktfakta

- 1 IR-fjärrkontroll för styrning av upp till fyra ljusscenario, fyra armaturgrupper och en dynamisk sekvens
- 2 Passar med EASY-mottagare EASY IR CI och EASY IR
- 3 Skyddsklass: IP 20

Beskrivning

E-nummer



Tillbehör: EASY Color Control

EASY RMC (fjärrkontroll)

74 411 03

0...+40

120 x 57 x 26

25

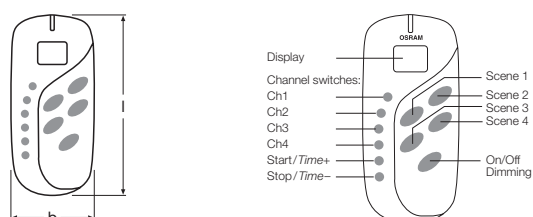

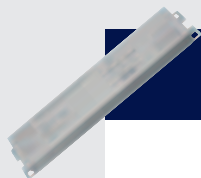

OPTOTRONIC® OT 75/220-240/24 E

Butik

Hotell

Produktfördelar

- 1 Flexibilitet för ljusdesign och imponerande pålitlighet över lång livslängd
- 2 Elektrisk isolering mellan den primära- och sekundära sidan
- 3 Vändbar skyddsmekanism för kortslutning, överhettning och överbelastning

Produktfakta

- 1 24V konstantspänning, upp till 75W
- 2 IP 64
- 3 Nätspänning: 220–240V

Beskrivning

E-nummer



OPTOTRONIC® styrdon för 24 V LED-moduler

OT 75/220-240/24 E	52 803 28	24V LED-modul	198-254	50/60	75	-25...+60	241 (227) x 43 x 30
--------------------	-----------	---------------	---------	-------	----	-----------	---------------------



OPTOTRONIC® OT DIM

Butik

Hotell

Produktfördelar

- 1 Integrerad genväg, överbelastnings- och överhettningsskydd (elektronisk vändbar)
- 2 Mjuk dimning av LED-modulerna med PWM (pulse width modulation)
- 3 Isolerad styrtgång enligt SELV kraven

Produktfakta

- 1 1...10V dimmer 1-kanal upp till 5 A
- 2 Inspänning 10V–24 Vdc
- 3 Dimningsintervall 0.1...100 %

Beskrivning

E-nummer



OPTOTRONIC® OT DIM

OT DIM	79 801 71	10V 24V	10-24	0	50 120	1...10V 1...10V	1	1	-20...+50	172 x 42 x 20	20
--------	-----------	------------	-------	---	-----------	--------------------	---	---	-----------	---------------	----

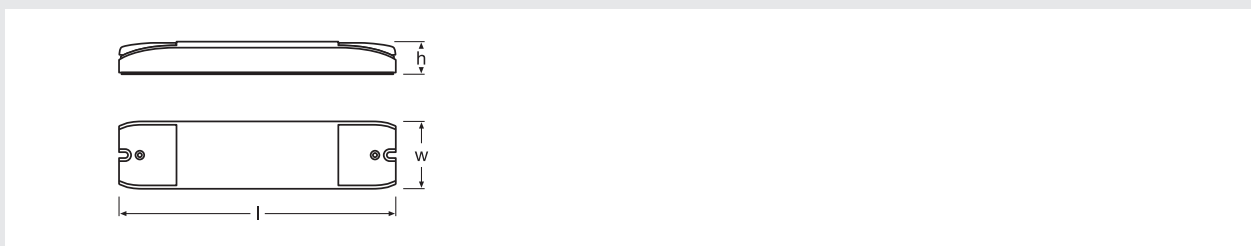



EASY Pekskärm

Butik

Hotell

Produktfördelar

- 1 Plug & control funktionalitet
- 2 Integrerad styrning för 4 DALI grupper (upp till 16 grupper) och integrerat relä för styrning av persienner och skärmar
- 3 Styrning av ljusstyrka, färg och färgtemperatur

Produktfakta

- 1 Fullfärgs 5,7" VGA TFT Pekpanel med EASY gränssnitt
- 2 Dimensioner: 220x160x55 mm (LxBxH)
- 3 Styrning av upp till
 - 16 grupper
 - scenarion
 - sekvenser

Beskrivning	E-nummer	V min-max	Hz	W MODULE	°C min-max	LxWxH [mm]
EASY Pekskärm	79 850 85	100-240	50...60	8	0...+40	220 x 160 x 55

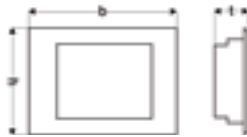

EASY Color Drive

Butik

Hotell

Produktfördelar

- 1 Enkel att använda, högklassig finish
- 2 Trådlös drift i samverkan med radiomottagare EASY RC (tillval)
- 3 Installation i standard monteringsboxar

Produktfakta

- 1 Intelligent strömbrytare
- 2 Dubbel teknologi för anslutning via signal-lina eller trådlös anslutning via 868.3MHz radio
- 3 Styrning av upp till 8 ljusscenarion/8 grupper/4 sekvenser, ljusstyrka, färg och färgtemperatur

Beskrivning	E-nummer	V min-max	Hz	W MODULE	°C min-max	LxWxH [mm]
EASY Color Drive (väggstyrenhet)	79 850 86	10-24	0	6	0...+40	103 x 90 x 24

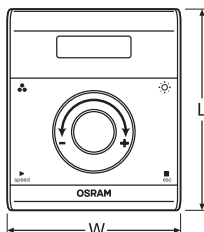



EASY RC

Butik

Hotell

Produktfördelar

- 1 För installation i armaturer
- 2 Med användning av ECO CI KIT också för infällda tak
- 3 Anslutning av upp till 8 EASY Hybrid Remotes eller EASY Color Drives

Produktfakta

- 1 Radiomottagare för EASY Hybrid Remote och EASY Color Drive
- 2 868,3 MHz, upp till 30 m avstånd
- 3 Anslutning via fyrpolig skruvterminal eller modulär RJ11 koppling

Beskrivning

E-nummer



EASY RC (radiomottagare) för EASY Color Drive och EASY Hybrid Remote

79 850 87

0...50

118 x 30 x 21

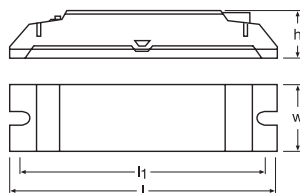

OPTOTRONIC® OT EASY 60 II

Butik

Hotell

Produktfördelar

- 1 Allt-i-ett lösning med styrdon, strömförsörjning och 4-kanals LED-dimmer
- 2 Enkel utbyggnad och synkronisering av upp till 16 OT EASY
- 3 Integrerad serieordnare och scenariominne

Produktfakta

- 1 4-kanals LED-styrdon för 24 V LED-moduler upp till 60W
- 2 Hölje med kabelklämma för fristående montering
- 3 Passar RGB-, ställbar vit eller klassiskt vita LED-lösningar

Beskrivning

E-nummer



OT EASY 60 II

79 801 83

230

60

-20...+50

220 x 160 x 55

10

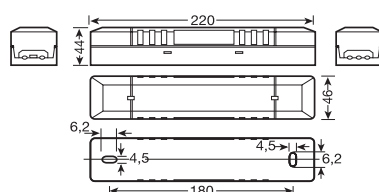

	HALOTRONIC® MOUSE 70 (HTM70)	VISION SENSOR 20X1	MULTiteco/100-240 FS1	DALI MULTiteco/100-240 FS1	WALL SWITCH FS1	LS/PD MULTI 3 CI 10X1	ECO CI KIT	DUO SENSOR FS1	DALI MCU/230 DIM 15X1	DALI EASY III	DALI EASY IR 25X1	DALI EASY RMC	OT 75/220-240/24 E	OT DIM	EASY TOUCH PANEL	Easy Color Drive	EASY RC	OT EASY 60 II/220-240/24 RGB
LED-lampor																		
PARATHOM® PRO MR16	•																	
LED-armaturer																		
LEDVANCE® DOWNLIGHT S		•	•		•	•	•	•										
LEDVANCE® DOWNLIGHT M		•	•		•	•	•	•										
LEDVANCE® DOWNLIGHT L		•	•		•	•	•	•										
LEDVANCE® DOWNLIGHT L DALI®				•			•		•	•	•	•			•	•	•	
LEDVANCE® DOWNLIGHT XL		•	•		•	•	•	•										
LEDVANCE® DOWNLIGHT XL DALI®				•			•		•	•	•	•			•	•	•	
DRAGONPOINT® VARIO KIT 2x3		•	•		•	•	•	•										
DRAGONPOINT® VARIO PRO 1 LED		•	•		•	•	•	•										
KIT LED PRO		•	•		•	•	•	•										
LEDVANCE POLYBAR®		•			•			•										
LEDVANCE® COVELIGHT																		
LUMINESTRA® LED		•			•			•										
LINEARlight-DRAGON® Slim													•	•				
LED-moduler																		
LINEARlight Flex® Protect LF05AP + EP													•	•	•	•	•	•
LINEARlight POWER Flex Protect													•	•	•	•	•	•
LINEARlight Colormix Flex Protect													•		•	•	•	•

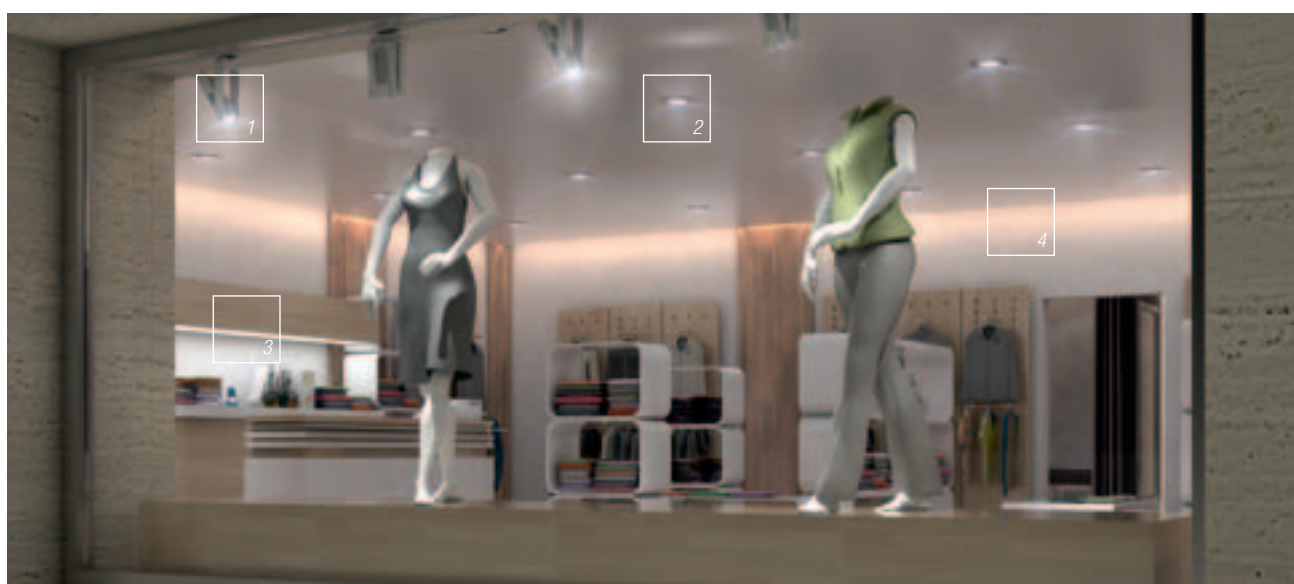

































1. LEDVANCE® POWERSPOT: Den bästa lösningen för snygga spotlight-effekter både i skyltfönster och på övrig interiör.
 2. LEDVANCE® DOWNLIGHT L: Skapa en inbjudande ljusmatta i entrén.
 3. LEDVANCE POLYBAR®: Linjär och homogen lösning för den perfekta presentationen av produkter och utbud.
 4. LINEARlight Flex® Protect: En flexibel LED-lösning som ger ett oändligt antal kreativa och skräddarsydda ljuseffekter.
- OPTOTRONIC® OT 75/220-240/24 E: Ger flexibilitet åt kreativ belysningsdesign och pålitliga lösningar.

Produktnamn	Beskrivning	E-nummer	Sida
PARATHOM® PRO CLASSIC A	PRO CL A 80 Varmvit	83 339 72	7
PARATHOM® PRO CLASSIC A	PRO CL A 60 Varmvit	83 339 31	7
PARATHOM® CLASSIC A	CL A 40 Varmvit	83 339 24	7
PARATHOM® CLASSIC A	CL A 25 Varmvit	83 339 28	7
PARATHOM® CLASSIC B	CL B 25 Varmvit	83 339 25	7
PARATHOM® CLASSIC P	CL P 25 Varmvit	83 339 34	8
PARATHOM® CLASSIC P	CL P 25 Varmvit	83 339 40	8
PARATHOM® PRO MR16	PRO MR16 20 Advanced WW	83 339 51	9
PARATHOM® PRO MR16	PRO MR16 20 Advanced D	83 339 52	9
PARATHOM® PRO MR16	PRO MR16 35 Advanced Rear WW	83 341 27	9
PARATHOM® PRO MR16	PRO MR16 35 Advanced Rear D	83 341 26	9
PARATHOM® PRO PAR16	PRO PAR16 35 Advanced Rear WW	83 341 23	9
PARATHOM® PRO PAR16	PRO PAR16 35 Advanced Rear D	83 341 22	9
PARATHOM® PRO PAR16	PRO PAR16 50 Advanced Rear WW	83 341 25	9
PARATHOM® PRO PAR16	PRO PAR16 50 Advanced Rear D	83 341 24	9
PARATHOM® PAR16	PAR16 35 35° WW	83 339 70	10
PARATHOM® PAR16	PAR16 20 35° WW	83 339 69	10
PARATHOM® PAR16	PAR16 20 35° D	83 339 68	10
SubstiTUBE® Advanced	ST8-HA2-67-830	83 339 85	11
SubstiTUBE® Advanced	ST8-HA2-67-840	83 339 86	11
SubstiTUBE® Advanced	ST8-HA2-83-750	83 339 87	11
SubstiTUBE® Advanced	ST8-HA4-135-830	83 339 88	11
SubstiTUBE® Advanced	ST8-HA4-135-840	83 339 89	11
SubstiTUBE® Advanced	ST8-HA4-165-750	83 339 90	11
SubstiTUBE® Advanced	ST8-HA5-165-830	83 339 91	11
SubstiTUBE® Advanced	ST8-HA5-165-840	83 339 92	11
SubstiTUBE® Advanced	ST8-HA5-205-750	83 339 93	11
LEDVANCE® DOWNLIGHT S	830 L80 AL	74 745 36	13
LEDVANCE® DOWNLIGHT S	830 L80 WT	74 745 37	13
LEDVANCE® DOWNLIGHT S	840 L80 AL	74 745 38	13
LEDVANCE® DOWNLIGHT S	840 L80 WT	74 745 39	13
LEDVANCE® DOWNLIGHT M	830 L36 WT	74 745 41	14
LEDVANCE® DOWNLIGHT M	840 L36 WT	74 745 43	14
LEDVANCE® DOWNLIGHT M DIM	830 L36 WT DIM	74 745 45	14
LEDVANCE® DOWNLIGHT M DIM	840 L36 WT DIM	74 745 47	14
LEDVANCE® DOWNLIGHT L	830 L60 WT	74 745 49	15
LEDVANCE® DOWNLIGHT L	830 L100 WT	74 745 50	15
LEDVANCE® DOWNLIGHT L	840 L60 WT	74 745 51	15
LEDVANCE® DOWNLIGHT L	840 L100 WT	74 745 52	15
LEDVANCE® DOWNLIGHT L DALI®	930 L60 WT DALI	74 745 71	15
LEDVANCE® DOWNLIGHT L DALI®	930 L100 WT DALI	74 745 72	15
LEDVANCE® DOWNLIGHT L DALI®	840 L60 WT DALI	74 745 73	15
LEDVANCE® DOWNLIGHT L DALI®	840 L100 WT DALI	74 745 74	15
LEDVANCE® DOWNLIGHT XL	830 L60 WT	74 745 56	15
LEDVANCE® DOWNLIGHT XL	830 L100 WT	74 745 57	15
LEDVANCE® DOWNLIGHT XL	840 L60 WT	74 745 58	15
LEDVANCE® DOWNLIGHT XL	840 L100 WT	74 745 59	15
LEDVANCE® DOWNLIGHT XL DALI®	930 L60 WT DALI	74 745 60	15
LEDVANCE® DOWNLIGHT XL DALI®	930 L100 WT DALI	74 745 61	15
LEDVANCE® DOWNLIGHT XL DALI®	840 L60 WT DALI	74 745 62	15
LEDVANCE® DOWNLIGHT XL DALI®	840 L100 WT DALI	74 745 63	15
LEDVANCE® SPOTLIGHT	LDV SPOTLIGHT XL 930	74 594 41	16
LEDVANCE® SPOTLIGHT	LDV SPOTLIGHT XL 840	74 594 44	16
LEDVANCE® POWERSPOT	XL 935 L40	74 415 17	17
LEDVANCE® POWERSPOT	XL 840 L40	74 415 19	17
LEDVANCE® POWERSPOT	XXL 930 L40	74 415 25	17
LEDVANCE® POWERSPOT	XXL 840 L40	74 415 27	17

Produktnamn	Beskrivning	E-nummer	Sida
LED TRESOL®	LED TRESOL	74 595 97	17
DRAGONPOINT® VARIO KIT 2x3	2x3 830 L30	74 959 77	18
DRAGONPOINT® VARIO PRO 1 LED	830 L30	74 595 90	18
KIT LED PRO	R PAR16 20 1x4.5W	74 595 75	19
KIT LED PRO	S PAR16 20 1x4.5W	74 595 76	19
KIT LED PRO	R PAR16 35 1x7.5W	74 594 51	19
KIT LED PRO	S PAR16 35 1x7.5W	74 594 52	19
KIT LED PRO	R PAR16 35 1x7.5W	74 594 53	19
KIT LED PRO	S PAR16 35 1x7.5W	74 594 54	19
KIT LED PRO	R PAR16 50 1x9.5W	74 594 55	19
KIT LED PRO	R PAR16 50 1x9.5W	74 594 56	19
QOD® Set	40012	75 893 80	19
POWERstixx® Set	40000	75 893 68	20
LEDVANCE POLYBAR® – Varmvit	S 830 L80	75 560 10	20
LEDVANCE POLYBAR® – Varmvit	M 830 L80	75 560 12	20
LEDVANCE POLYBAR® – Varmvit	L 830 L80	75 560 14	20
LEDVANCE POLYBAR® – Vit	S 840 L80	75 560 11	20
LEDVANCE POLYBAR® – Vit	M 840 L80	75 560 13	20
LEDVANCE POLYBAR® – Vit	L 840 L80	75 560 15	20
LEDVANCE® Covelight	LDV Covelight DIM S 830 L150	75 560 07	21
LEDVANCE® Covelight	LDV Covelight DIM M 830 L150	75 560 09	21
LEDVANCE® Covelight	LDV Covelight DIM L 830 L150	75 560 08	21
LUMINESTRAS® LED	73092	75 501 91	21
LUMINESTRAS® LED	73093	75 501 93	21
LINEARlight-DRAGON® Slim	LD06S-W4F-830	75 501 76	22
LINEARlight-DRAGON® Slim	LD06S-W4F-840	75 501 75	22
LINEARlight Flex® Protect	LF05A-W3F-830-P	83 341 46	24
LINEARlight Flex® Protect	LF05A-W3F-840-P	83 341 45	24
LINEARlight Flex® Protect	LF05E-W2F-830-P	83 341 50	24
LINEARlight Flex® Protect	LF05E-W2F-840-P	83 341 49	24
LINEARlight POWER Flex Protect	LF06P-W4F-827-P	83 341 58	25
LINEARlight POWER Flex Protect	LF06P-W4F-830-P	83 341 57	25
LINEARlight POWER Flex Protect	LF06P-W4F-840-P	83 341 56	25
LINEARlight Colormix Flex Protect	LF05CA-RGB3-P	83 341 71	26
LINEARlight Colormix Flex Protect	LF05CE-RGB1-P	83 341 72	26
Vision Sensor	VISION Sensor	79 850 73	26
DUO Sensor	DUO	79 850 82	27
WALL SWITCH Sensor	WALL SWITCH	79 850 81	27
MULTleco	MULTleco	79 850 80	28
DALI MULTleco	DALI MULTleco	79 850 78	28
LS/PD MULTI3 CI Sensor	LS/PD MULTI3 CI sensor	79 803 01	29
ECO CI KIT	ECO CI KIT	79 850 84	29
DALI MCU – Digital roterande dimmer	DALI MCU	79 801 48	30
DALI EASY III styrenhet	DALI EASY III	79 801 93	30
EASY IR mottagare	EASY IR (infraröd mottagare)	79 801 94	31
EASY RMC fjärrkontroll	EASY RMC (fjärrkontroll)	74 411 03	31
OPTOTRONIC® OT 75/220-240/24 E	OT 75/220-240/24 E	52 803 28	32
OPTOTRONIC® OT DIM	OT DIM	79 801 71	32
EASY Pekskärm	EASY Pekskärm	79 850 85	33
EASY Color Drive	EASY Color Drive (väggstyrenhet)	79 850 86	33
EASY RC	EASY RC (radiomottagare) för EASY Color Drive och EASY Hybrid Remote	79 850 87	34
OPTOTRONIC® OT EASY 60 II	OT EASY 60 II	79 801 83	34

Symboler i tabellerna.

 Färg	 För ljuskälla
 Antal LED per modul	 Permanent driftspänning, sinusformad
 ¹⁾ Spänning i volt	 Ledningsfrekvens i Hz
 ¹⁾ Förbrukning i watt	 Moduleffekt i watt
 ¹⁾ Spridningsvinkel i grader	 Temperaturområde
 ¹⁾ Färgtemperatur i K	 Antal kontroll inputs
 ¹⁾ Våglängd i nm	 Antal kontroll outputs
 ¹⁾ Likströmsspänning i V	 Typ av dimning
 ¹⁾ Höjd h i mm	 Standardförpackning/antal
 ¹⁾ Bredd b i mm	 ¹⁾ Strömförbrukning i ampere
 ¹⁾ Längd l i mm	 ¹⁾ Diameter d i mm
 ¹⁾ Längd l1 i mm	 Bild nr.
 ¹⁾ Ljusflöde i lumen	 ¹⁾ Håltagning i mm
 ¹⁾ Färgåtergivningindex	 Avkänningszon
 Sockel	 Maximal installationshöjd i mm
 ¹⁾ Ljusstyrka i cd	
 Längd x Bredd x Höjd i mm	

1) Samtliga tekniska parametrar gäller hela produkten. Mot bakgrund av den komplexa tillverkningsprocessen vad gäller lysdioder är de angivna värdena endast statistiska värden som inte nödvändigtvis motsvarar de exakta tekniska parametrarna hos den individuella produkten; separata produkter kan variera jämfört med de typiska värdena

 Den här produkten passar speciellt bra i butiksapplikationer.

 Den här produkten passar speciellt bra i kontorsapplikationer.

 Den här produkten passar speciellt bra i hotellapplikationer.

Mer information.

Mer information om vår kompletta produktportfölj hittar du på www.osram.com/downloads

Wird dann aktualisiert.



OSRAM Indoor and Outdoor Lighting 2010/2011

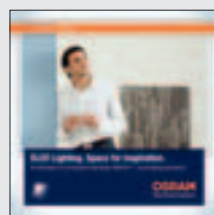

OLED Lighting



OPTOTRONIC® Technical Guide – Electronic Power Supplies for LED Modules



Outdoor Luminaires

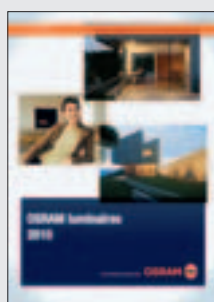

OSRAM luminaires 2010

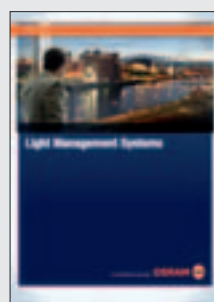

Light Management Systems



Traxon LED lighting systems



LED lighting systems

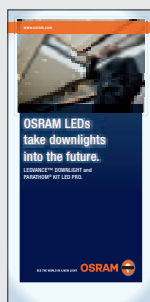

OSRAM LEDVANCE® DOWNLIGHT

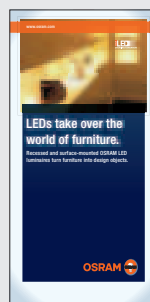

LED-armaturer furniture

OSRAM referensanläggningar:

Du hittar några upplysande exempel och projekt på www.osram.com/casestudies.



För mer information, besök www.osram.se/led.

OSRAM AB

Box 504, Rudanvägen 1
136 25 HANINGE
Telefon 08-707 44 00
Fax 08-707 44 60
www.osram.se